

# CAR VISION

## 7.0型LCDカラーモニター

型名

CM7522R

### 取扱設置説明書 / 保証書

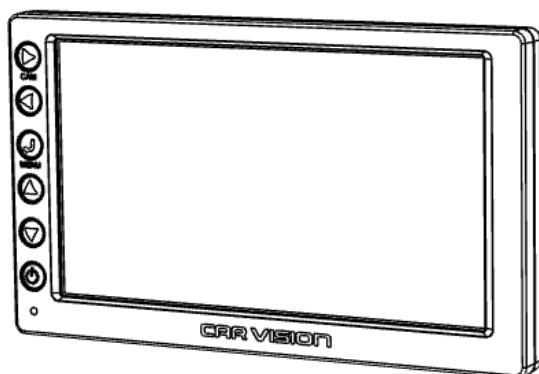

接続可能なカメラは、C6025R、C40\*\*Rシリーズ、C50\*\*Rシリーズです。  
今後発売のカメラとの接続につきましては、カタログ、HP等でご確認願います。

このたびは車両用後方確認カメラシステムをお買い上げいただき、ありがとうございます。  
ご使用になる前に、正しく安全にお使い頂くため、この取扱設置説明書を必ず

お読みください。

そのあと大切に保管し、必要なときにお読みください。

保証書は、この取扱設置説明書の裏表紙についていますので、お買い上げの販売店の記入をお受けください。

# もくじ







---



安全のために必ずお守りください	.....	3
特徴	.....	6
構成品	.....	6
各部の名称	.....	7
基本結線図	.....	10
専用ケーブル各線の接続	.....	12
ヒューズの交換方法	.....	13
取付方法	.....	14
メニュー、トリガ入力設定の説明	.....	15
故障かなと?思ったら	.....	26
保証とアフターサービス	.....	26
仕様	.....	27
外形図	.....	28
保証書	.....	32

# 安全のために必ずお守りください

- ・ご使用の前に、この欄を必ずお読みになり、正しく安全にお使いください。
  - ・ここに示した注意事項は、安全に関する重大な内容を記載していますので、必ず守ってください。
  - ・お読みになった後は、ご使用になる方がいつでも見られるところに保管してください。
- ・本文中に使われる「図記号」の意味は次の通りです。

	禁止		指示を守る
	分解禁止		水場での使用禁止

 <b>警告</b>		誤った取扱いをしたときに、死亡または重症などに結びつく可能性があるもの	
<p><b>万一異常が発生したら、車両のメインスイッチを OFF する</b></p> <p>映像が出ない、煙、変な音、においがするなど、異常状態のまま使わないで下さい。火災の原因となります。</p> <p>この様な時はすぐに車両の運行を中止し、車両のメインスイッチを OFF してください。煙が出なくなるのを確認して販売店に修理をご依頼ください。</p>		<p><b>ケーブルを傷つけない、加工しない</b></p> <p>ケーブルに重い物をのせたり、熱器具に近づけると、ケーブルが破損します。ケーブルに傷が付いたまま使用すると故障や火災の原因となります。また、電源ケーブルを加工したり、無理に曲げたり、引張ったりすると火災、感電の原因となります。ケーブルが傷んだらすぐに販売店へご連絡ください。</p>	
<p><b>不安定な場所に置かない</b></p> <p>ぐらついた台の上や傾いた所など不安定な場所に置かないでください。またバランス良く据え付けてください。落ちたり、倒れたりしてけがの原因となります。据付けは販売店にご依頼ください。</p>		<p><b>異物を入れない</b></p> <p>金属類や燃えやすいものが入ると、火災の原因となります。</p> <p>万一異物が入ったときは、車両の運行を中止し、車両のメインスイッチを OFF にして販売店にご連絡ください。</p>	
<p><b>走行中、モニタの操作はしない</b></p> <p>モニターの前面スイッチの操作は、必ず停車中に行ってください。</p>		<p><b>ケースをはずさない、改造しない</b></p> <p>本機の内部にさわったり、改造すると火災や感電の原因となります。内部の点検、調整、修理は販売店にご依頼ください。</p>	

 <b>注意</b>		誤った取扱いをしたときに、傷ままたは家屋・家財などの損害に結びつく可能性があるもの	
<p><b>後方確認用としたときはモニター映像が鏡像(バックミラーと同様)であることを確認してください</b></p> <p>設定を誤るとモニター映像の左右の確認を誤り、事故などの原因となることがあります。</p>		<p><b>凍結防止剤または、塩水、海水付着後は洗浄を行う</b></p> <p>洗浄を怠るとカメラが腐食しやすくなり、内部に浸水し映像が映らなくなります。</p>	

<b>お願い</b>	
<p><b>同軸ケーブルやその他のケーブルを大切に</b></p> <p>重いものをのせたり、熱器具に近づけないこと。ケーブルが破損します。ケーブルに傷がつくと故障の原因となります。ケーブルが傷んだらすぐに販売店にご連絡ください。</p>	

## 取付上のご注意



### 警告

**配線作業中は、バッテリーのマイナス側ケーブルを外す**

マイナス側ケーブルを外すことなく作業するとショート事故による感電や怪我の原因となります。



ケーブルは基本結線図の指示に従って接続し、運転操作の妨げとならないようにまとめておく



ステアリングやシフトレバー、ブレーキペダルなどに巻きつくこと事故の原因となります。

**エアバッグの動作を妨げる場所にはモニターや配線をしない**

エアバッグの動作を妨げる場所に取付、配線を行うと事故等の際にエアバッグシステムが正常に動作しないことがあります。



車体のボルトやナットを使用してアースを取るときは、ステアリングやシートレール、ブレーキ系統などの重要保安部品のビスを使用しない



**モニターの電源リード線の被覆を切つて、他の機器の電源を取るとは絶対にしない**

リード線の電流量をオーバーし、火災や感電の原因となります。



前方の視界を妨げる場所や運転に支障をきたす場所、同乗者に危険を及ぼす場所等に取付けない



事故や怪我の原因となります。

**取付、配線等の作業終了後は、車両の電装品が正常に動作することを確認する**

ストップランプ、ライト、ホーン、ウインカー等の車両電装品が正常に動作することを確認してください。事故や火災の原因となります。



### 注意

**車体やネジ部分、シートレールなどの可動部に配線をはさみ込まない**

断線やショートにより、事故や火災の原因となります。



車体のビスを使用して取付けを行うときは、ネジが緩まないように確実に締め付ける



ネジが緩み、事故や故障の原因となります。

**車体に穴をあけて取付ける場合はパイプ類やタンク、電気配線などの位置を確認の上、これらと干渉や接触することが無いように注意する**

パイプ類などの破損により、火災や故障などの原因となります。



**ケーブル配線は高熱部を避けて行う**



ケーブルの被覆が溶けてショートし、事故や火災の原因となります。特にエンジンルーム内の配線にはご注意ください。

**車体に穴を開けてケーブル類を配線するときは、絶縁性グロメットを使用する**

開口部とケーブル類との接触により、すり切れてショートし、事故や火災の原因となることがあります。



車体に穴を開けて機器の取付あるいはケーブルの配線を行ったときは、開けた穴のすき間は、シリコン接着剤などで密封する



排気ガスや水などがすき間から室内に侵入し、事故などの原因となることがあります。

**雨が吹き込むところなど、水が掛かるところや湿気や埃が多い場所に取付けない**

本製品に水や湿気、埃が浸入すると発煙や発火の原因となります。











ケーブル類の結線終了後は、ケーブル類をクランプや絶縁テープで固定する



ケーブル類が車体部分との接触により、すり切れてショートし、事故や火災の原因となることがあります。

## 使用上のご注意

 <b>警告</b>	
<b>モニター画面だけを見て運転しない</b> 必ず直接後方の安全を確認しながら運転してください。カメラは運転者の視覚を補助としてお使いください。 	<b>故障や異常がある状態のまま使用しない</b> ステアリングやシフトレバー、ブレーキペダルなどに巻きつくこと事故の原因となります。 
<b>水気の多いところで使わない</b> 水気の多い場所での使用は、火災や感電の原因となります。 	<b>指定のヒューズを使う</b> 異なる容量のヒューズの使用は、火災の原因となります。 

 <b>注意</b>	
<b>後方確認用としたときはモニター映像が鏡像(バックミラーと同様)であることを確認してください</b> 設定を誤るとモニター映像の左右の確認を誤り、事故などの原因となることがあります。 	<b>ゆっくりした速度で後退する</b> モニターに映る映像は、実際の距離との感覚が異なりますので速度を上げての後退は、人や物に接触する恐れがあり、重大事故の原因となります。 
<b>画面上の距離マークは目安です</b> 画面上の距離マーク表示は車両からの絶対距離を表すものではありません。 	<b>本機を車載用以外には使用しない</b> 感電や怪我の原因となることがあります。 

<b>お願い</b>	
<b>ケースを傷めない</b> キャビネットの表面はプラスチックが使われています。ベンジンやシンナーなどで拭くと変質したり、塗料が剥げる原因となります。化学ぞうきんをご使用の際は、その注意書きに従ってください。	<b>本機のお手入れは</b> お手入れの際は、車両のメインスイッチを OFF して柔らかい布で軽く拭き取ってください。汚れが酷いときは見ずに薄めた中性洗剤に浸した布を良く絞って拭いてください
<b>ケーブルを大切に</b> 重いものをのせたり、熱器具に近づけないでください。ケーブルが破損します。ケーブルに傷がつくと故障の原因となります。ケーブルが傷んだらすぐに販売店にご連絡をお願いします。	<b>持ち運びは丁寧に</b> 本機は壊れやすいので、持ち運びは十分に注意して下さい。



# 各部の名称

## 1. モニター正面

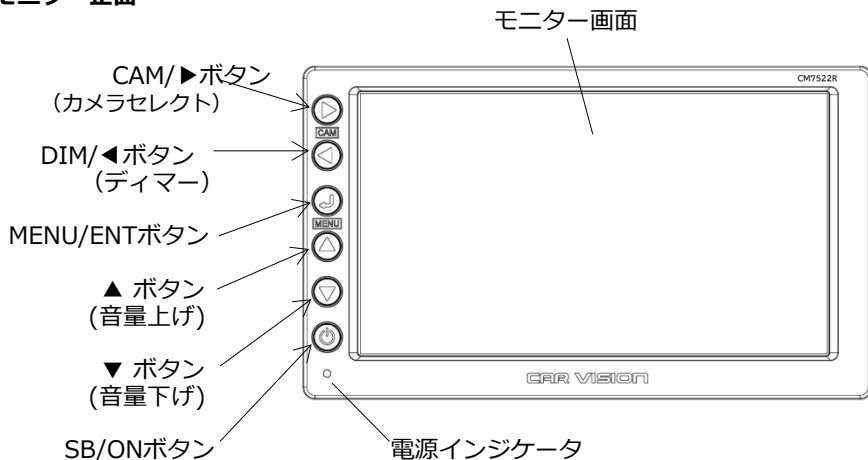

## 2. モニター背面

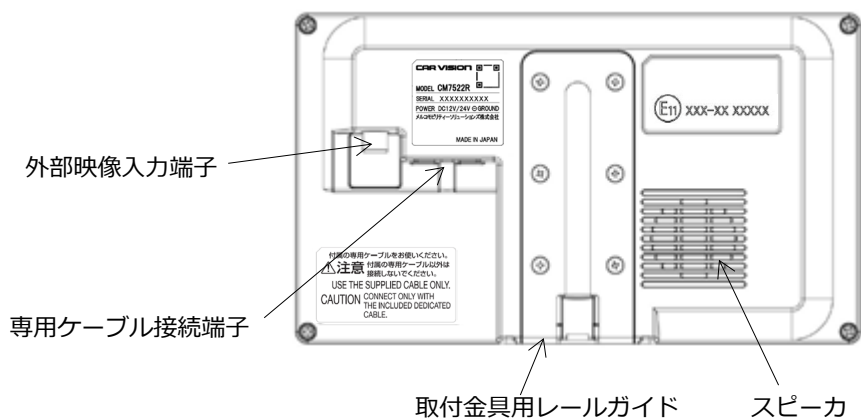

### 警告

走行中のモニターボタン操作は事故の原因となりますので、絶対にしないでください。

### 注意

カメラ接続状態にかかわらず、トリガを検出している間は、ボタン操作が無効になります。

### 3) 各部の働き

#### (1) SB/ONボタン

- ①モニター表示のオン状態とスタンバイ状態を切り替えるためのボタンです。ボタンを押す毎に、オン状態とスタンバイ状態が切り替わります。
- ②オン状態の時はカメラの映像が表示されます。スタンバイ状態の時はカメラの映像が表示されません。通常はスタンバイ状態で使用してください。
- ③スタンバイ状態及び、オン状態でチェンジレバーをリバースに入れると、カメラ1（後方）の映像及び、距離マークが自動的に表示されます。
- ④スタンバイ状態及び、オン状態でCAM2-Tトリガ～AUX-Tトリガを検出すると、該当カメラまたは、外部入力映像が自動的に表示されます。複数のトリガを検出した場合は、優先順位が一番高いカメラの映像が表示されます。

※トリガの優先順位はカメラ1(BACK)、カメラ2(CAM2)、外部映像入力(AUX)の順番です。カメラ1及び、カメラ2に接続されたシャッター付カメラ(C4060R、C4065Rシリーズ)のシャッターは表示映像に連動し、自動的に開閉されます。

※シャッター付きカメラを接続の場合、車両のアクセサリ電源をOFFすると、自動でシャッターを閉めます。



車の振動でカメラのシャッターが閉じてしまう場合があります。その場合は、SB/ON ボタンで一度スタンバイ状態に切り替え、約 10 秒経過してから再度オン状態に切り替えてください。シャッターが開き、正常に映像が映ります。

- (2) 電源インジケータ (LED) オン状態で点灯します。スタンバイ状態では明るさが減光し、スタンバイ状態であることをお知らせします。

#### (3) CAM/▶ボタン

ボタンを押すと表示映像が切り替わります。

カメラ接続状態にかかわらず、カメラ1→カメラ2→AUX→カメラ1・・・の順に表示映像が切り替わります。



メニューを操作する際は、車を安全な場所に停車させてから行ってください。

メニュー設定のAUX 接続設定を「なし」に設定時は、CAM-SELECT ボタンを押しても、外部映像入力画面に切り替わりません。(24 ページ、(6) AUX 接続設定参照)



(4) ▼/▲ボタン

「カメラ1または、2音声設定(21ページ参照)」で「音声」を選択したカメラの映像を表示している場合の音量を調節する事ができます。

音量は0～6まで、7段階の調節が可能です。

音量の初期値は3です。

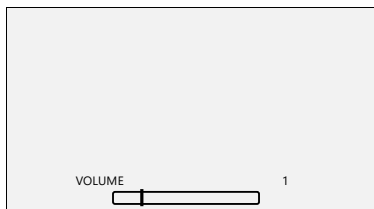

※2023年10月現在、マイク付カメラは販売しておりません。

(5) DIM/◀ボタン

画面の輝度を切り替えるためのボタンです。

画面がONで暗くなり、OFFで明るくなります。見やすい方に設定してください。

押下毎にON/OFF設定が切り替わります。

メニューでは、左方向の移動ボタンとして機能します。

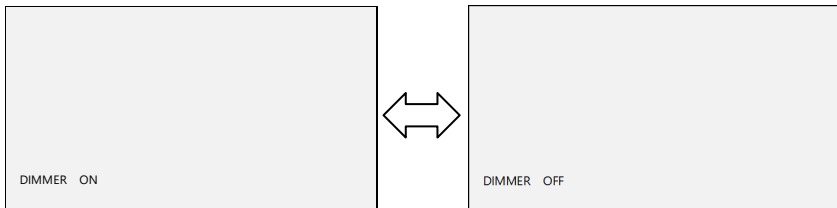

# 基本結線図

## 1) 基本結線図

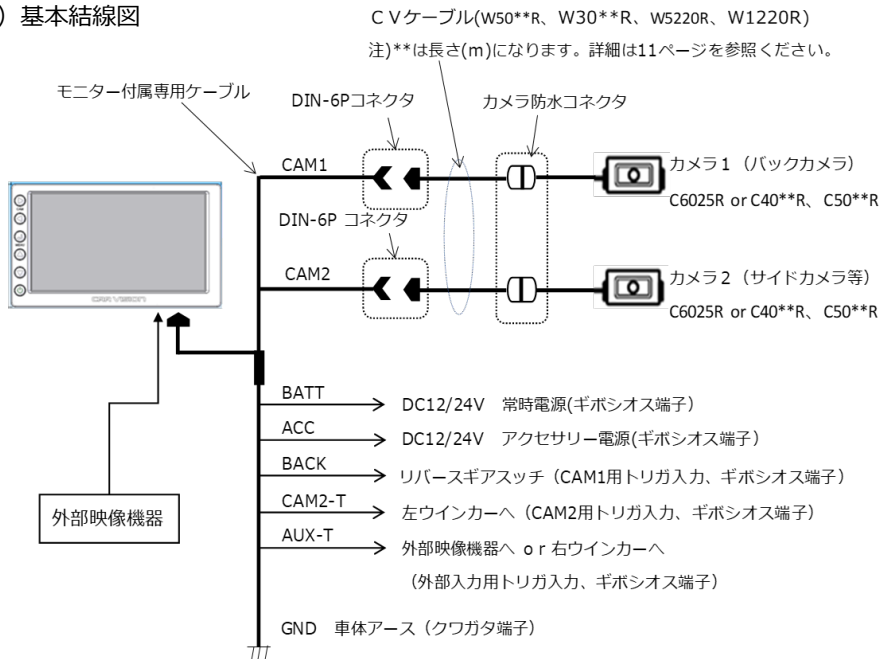

## 2) 専用ケーブル

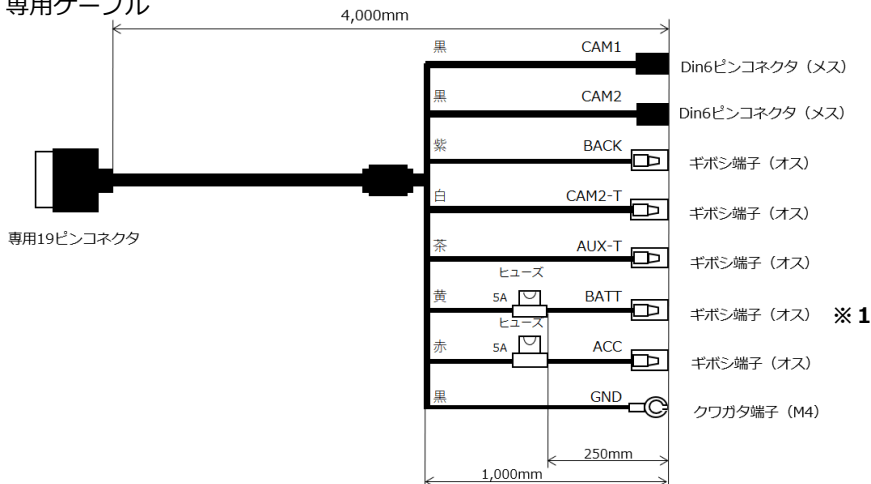

### ⚠ 注意

※ 1 : BATT (黄) 配線は、設置するカメラがシャッター付きの場合のみ、車両側へ結線してください。設置するカメラにシャッター機能がない場合は、車両側へ接続しないでください。(詳細は 12 ページを参照願います)

3) 接続可能なカメラ (別売)

接続するカメラ	型名	カメラ入力設定
① 小型広角カメラ	C6025R	HD-TVI (初期設定)
② 標準カメラ	C4010R、C4015R シリーズ	NTSC
③ 標準カメラ (シャッター付き)	C4060R、C4065R シリーズ	NTSC
④ 小型カメラ	C5000R、C5005R シリーズ	NTSC
⑤ 融雪カメラ	C4075R、C5075R	NTSC

【注意】

カメラ入力設定の初期設定は、HD-TVIです。上記の①以外のカメラを接続する場合は、カメラ1入力設定/カメラ2入力設定を「NTSC」に変更してください。

4) モニター～カメラ間のケーブル (別売) は、接続するカメラにより異なります。下表から必要な長さのケーブルを選択してください。

**(1) 設置するカメラが、C6025R、C4015Rシリーズ、C4065Rシリーズ、C5005Rシリーズ、C4075R、C5075Rの場合**

型名	品名
W5008R	8mケーブル
W5012R	12mケーブル
W5015R	15mケーブル
W5020R	20mケーブル
W5023R	23mケーブル

型名	品名
W5004RR	防水中継ケーブル (4m)
W5005RR	防水中継ケーブル (5m)
W5220R	トレーラージョイントケーブル (36m)

【注意】

- ① W5008R、W5012R、W5015R、W5020R、W5023Rのケーブルを延長する場合は、防水中継ケーブル(W5004RR/W5005RR)をご使用ください。
- ② 融雪カメラのC4075R、C5075Rは、別途専用のケーブル (別売) のHG88及び、ヒータON/OFFスイッチ(別売)が必要です。
- ③ 融雪カメラと組合せ時は、以下の点にご注意願います。
  - ・トレーラケーブル(W1220R、W5220R)との組み合わせはできません。
  - ・ケーブルの長さは、合計で20~24mの範囲でご使用願います。

<ケーブルの組合せ例>

- ・W5020R(20m) : 1本+W5044RR(4m) : 1本
- ・W5023R(23m) : 1本、またはW5020R(20m) : 1本

**(2) 設置するカメラが、C4010R、C4060R、C5000Rの場合**

型名	品名
W3008R	8mケーブル
W3012R	12mケーブル
W3015R	15mケーブル
W3020R	20mケーブル
W3023R	23mケーブル

型名	品名
W3004RR	防水中継ケーブル (4m)
W3005RR	防水中継ケーブル (5m)
W1220R	トレーラージョイントケーブル (34m)

【注意】

- ・W3008R、W3012R、W3015R、W3020R、W3023Rのケーブルを延長する場合は、防水中継ケーブル(W3004RR/W3005RR)をご使用ください。

**⚠ 注意**

本モニターは必ず付属の専用ケーブルと組合せて使用してください。  
また付属の専用ケーブルは、本モニター以外には接続しないでください。

通電状態でケーブルを抜き差ししないでください。

カメラと接続する前に、カメラ本体とカメラ取付金具が絶縁されていることを確認してください。

## 専用ケーブルの接続

### 1) 各線の接続

- ① CAM1 (カメラ1) : 黒  
シャッター付きカメラ (C406\*Rシリーズ) 及び、マイク付きカメラにも対応しています。
- ② CAM2 (カメラ2) : 黒  
シャッター付きカメラ (C406\*Rシリーズ) 及び、マイク付きカメラにも対応しています。
- ③ BACK (カメラ1用トリガ入力) : 紫  
車両のリバースギアに接続すると、リバースギアを入れた時にカメラ1の映像が自動的に表示されます。また、距離マークが自動的に表示されます。
- ④ CAM2-T (カメラ2用トリガ入力) : 白  
車両のトリガ2 (左ウインカーなど) に接続すると、トリガ2を検出した時にカメラ2の映像が自動的に表示されます。
- ⑤ AUX-T (AUX用トリガ入力) : 茶  
車両のトリガ3 (右ウインカーなど) に接続すると、トリガ3を検出した時にAUX端子に入力された映像が自動的に表示されます。
- ⑥ BATT (常時電源、DC12V/24V) : 黄  
シャッター付きカメラをご使用時のみ、車両側配線へ接続してください。  
シャッターのないカメラをご使用時は、接続しないでください。

接続カメラ	シャッター機能	BATT (黄色)
C6025R C4010R、C4015R シリーズ C5000R、C5005R シリーズ C4075R、C5075R	なし	車両側へ接続しないでください
C4060R、C4065R シリーズ	あり	車両側へ接続してください

- ⑦ ACC (アクセサリ電源、DC12V/24V) : 赤
- ⑧ GND (車両アース) : 黒

### 注意

CAM2-T(カメラ2用トリガ入力)及び、AUX-T (外部映像入力トリガ入力) の複数トリガ入力でウインカー信号を検出した場合は、ハザード検知と判断しウインカー入力を無効とします。

トリガ入力の優先順位は、BACK (カメラ1用トリガ入力)、CAM2-T (カメラ2用トリガ入力)、AUX-T (外部映像入力用トリガ入力) の順番です。  
複数のトリガ入力を検出した場合は、優先順位が一番高いカメラの映像が表示されます。

BACK (カメラ1用トリガ入力) をアクセサリ電源などに直結しないでください。  
距離マークを表示し続ける、映像が切り替わらない、ボタン操作ができない等の症状が発生します。

CAM2-T (カメラ2トリガ入力) 及び、AUX-T (外部映像入力用トリガ入力) をアクセサリ電源に直結しないでください。映像が切り替わらない、ボタン操作ができないなどの症状が発生します。

BACK (カメラ1用トリガ入力) を使用しない場合は、BACK端子は保護チューブを確実に被せて絶縁してください。

カメラ2、外部映像入力を使用しない場合または、CAM2-T (カメラ2用トリガ入力)、AUX-T (外部映像入力用トリガ入力) を使用しない場合は、CAM2-T、AUX-T端子に保護チューブを確実に被せて絶縁してください。

# ヒューズの交換方法

## (1) ふた取外し方法



図1



図2

## (2) ヒューズ交換法

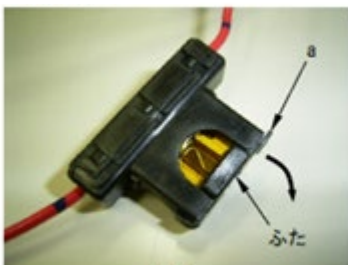

図3

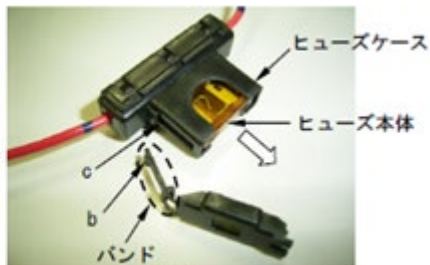
### 【ふた取外し、ヒューズ交換手順】

- ①ふた a 部を持ち上げて、ふたを取り外してください。(図1)
- ②ヒューズ本体をつまんで、ヒューズを矢印の方向に引き抜いてください。(図2)
- ③ヒューズ交換をする際は、カチッと音がするまで確実に挿入してください。(図3)  
(ヒューズ仕様：ブレード型ヒューズ 5 A品)

### ⚠ 注意

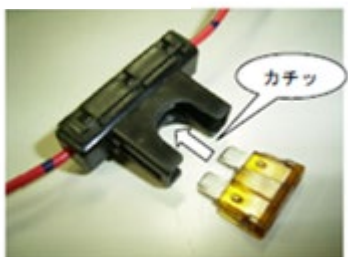
必ず指定の 5 A ヒューズを使用してください。

## (3) ふた取付方法



図4



図5

### 【ふた取付手順】

- ①バンド b 部 (ツメ) をヒューズケース c に挿入してください。(図2)
- ②バンド d 部 (ツメ) をヒューズケース e 部に引掛けてください。(図4、図5)
- ③フタを閉じてください。閉じる際は、カチッと音がするまで確実に閉じてください。(図6)
- ④正常に動作することを確認後に、モニターを使用してください。



図6

## 取付方法

モニターの設置は、別売のモニター据置取付キット（K7200R）又は、天吊金具（K7210R）をご使用ください。

モニター金具は、モニター背面の取付金具用レールガイド（固定範囲内）に取付けてください。

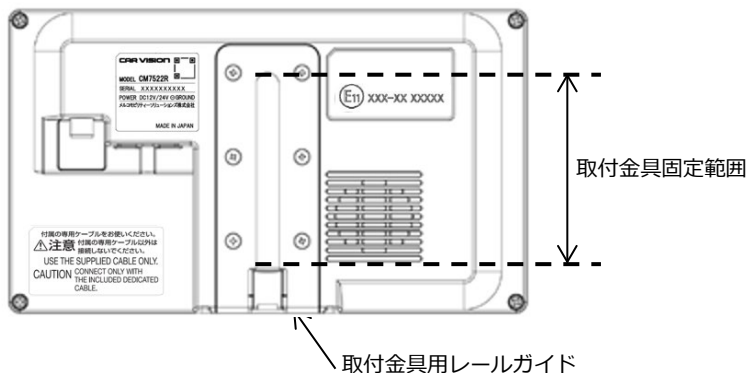

### ⚠ 注意

画面が運転席から正面に見えるように方向及び、角度を調整して取付けてください。

画面が直射日光を受けない位置を選んで取付けてください。

取付には指定の取付金具を使用してください。

取付金具固定範囲で確実に固定してください。緩みがないか定期的を確認してください。

固定が不十分な場合は、モニターが脱落するなど事故の原因となります。

# メニュー、トリガ入力設定の説明

MENUボタンを押すと、画面に「画質設定メニュー(16ページ参照)」が表示されます。

## 1. 初期設定について

モニターの工場出荷設定は、以下の通りです。

### 1) ボタン設定

ボタン名称	工場出荷設定
SB/ON ボタン	スタンバイ状態
CAM/▶ ボタン	カメラ1
▼/▲ボタン	3 (音量)

### 2) メニュー

#### (1) 画質設定

ボタン名称	工場出荷設定	ボタン名称	工場出荷設定
明るさ(DIM=OFF)	8	カラー	0
明るさ(DIM=ON)	2	色合い	0
コントラスト	0	シャープネス	0

#### (2) 機能設定

ボタン名称	工場出荷設定	ボタン名称	工場出荷設定
距離マーク	H2.0_W2.0	距離マーク上下調整	0
カメラ1音声	OFF	距離マーク左右調整	0
カメラ2音声	OFF	ハザード検知	ON
カメラ2表示画角	ノーマル	-	-

※ カメラ1表示画角の設定は、変更できません。

#### (3) 入力設定

ボタン名称	工場出荷設定	ボタン名称	工場出荷設定
カメラ1入力	HD-TVI	カメラ2左右反転	OFF
カメラ2入力	HD-TVI	AUX左右反転	OFF
カメラ1左右反転	OFF	AUX入力設定	あり

#### (4) RESET

ボタン名称	工場出荷設定	ボタン名称	工場出荷設定
言語	日本語	設定初期化	NO

## 2. 設定変更方法

### 1) 共通の操作方法

- (1) MENU / ENTボタン : メニュー画面を表示 / 設定する項目の決定 / 設定値の決定と前画面に戻る
- (2) CAM / ▶ボタン : 画質、機能、入力、RESET項目のカーソル右方向移動
- (3) DIM / ◀ボタン : 画質、機能、入力、RESET項目のカーソル左方向移動
- (4) ▲ボタン : カーソルの上方向移動
- (5) ▼ボタン : カーソルの下方向移動

- (6) MENUの終了は、カーソルを画面下方向に移動し、「メニュー終了」に合わせ、MENU / ENTボタンを押します。

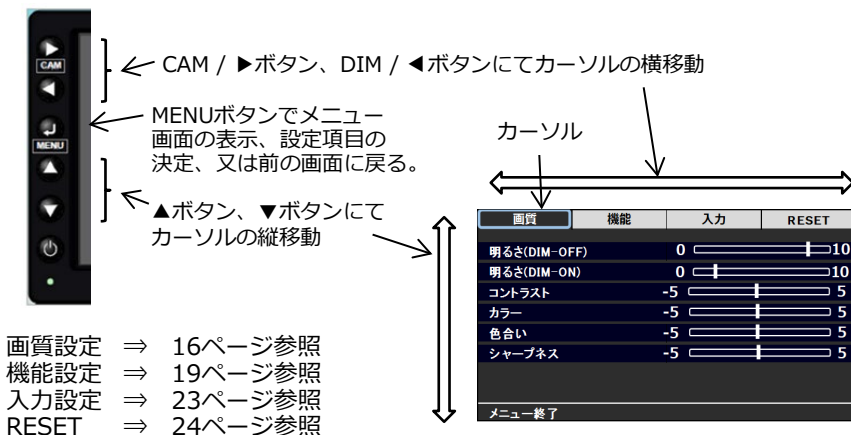

## 2) 画質設定メニュー

当メニューでは、画面の明るさ、コントラスト、カラー、色合い、シャープネス等の画面表示に関する項目が設定できます。

### (1) 画面の明るさ設定 (DIM=OFF時)

- MENU / ENTボタンを押すと、画質設定メニュー画面が表示されます。
- ▼ボタンを押し、明るさ(DIM=OFF)にカーソルを移動します。

画質	機能	入力	RESET
明るさ(DIM-OFF)	0	<input type="range" value="10"/>	10
明るさ(DIM-ON)	0	<input type="range" value="10"/>	10
コントラスト	-5	<input type="range" value="5"/>	5
カラー	-5	<input type="range" value="5"/>	5
色合い	-5	<input type="range" value="5"/>	5
シャープネス	-5	<input type="range" value="5"/>	5

メニュー終了

画質設定メニュー画面

画質	機能	入力	RESET
明るさ(DIM-OFF)	0	<input type="range" value="10"/>	10
明るさ(DIM-ON)	0	<input type="range" value="10"/>	10
コントラスト	-5	<input type="range" value="5"/>	5
カラー	-5	<input type="range" value="5"/>	5
色合い	-5	<input type="range" value="5"/>	5
シャープネス	-5	<input type="range" value="5"/>	5

メニュー終了

明るさ(DIM=OFF)設定

- CAM / ▶ボタン、DIM / ◀ボタンまたは、MENU / ENTボタンを押すと、明るさ (DIM=OFF) 設定画面に切り替わりますので、CAM / ▶ボタンまたは、DIM / ◀ボタンで明るさを調整してください。

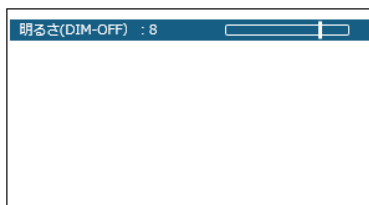

明るさ(DIM=OFF)設定画面

- 明るさの決定は、MENU / ENTボタンを押します。設定後、画面は前画面に戻ります。
- メニューの終了は、▲ボタン又は▼ボタンでカーソルをメニュー終了に合わせMENU / ENTボタンを押します。



## (2) 画面の明るさ設定 (DIM=ON時)

- ① MENU / ENTボタンを押すと、画質設定メニュー画面が表示されます。
- ② ▼ボタンを押し、明るさ(DIM=ON)にカーソルを移動します。

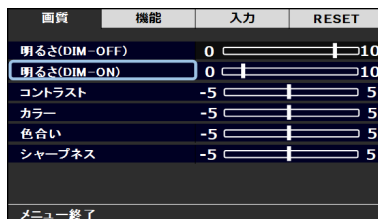

明るさ(DIM=ON)  
設定画面

- ③ CAM / ▶ボタン、DIM / ◀ボタンまたは、MENU / ENTボタンを押すと、明るさ (DIM=ON) 設定画面に切り替わりますので、CAM / ▶ボタン又は、DIM / ◀ボタンで明るさを調整してください。
- ④ 明るさの決定は、MENU / ENTボタンを押します。設定後、画面は前画面に戻ります。
- ⑤ メニューの終了は、▲ボタン又は▼ボタンでカーソルをメニュー終了に合わせ MENU / ENTボタンを押します。

## (3) コントラスト設定

- ① MENU / ENTボタンを押すと、画質設定メニュー画面が表示されます。
- ② ▼ボタンを押し、コントラストにカーソルを移動します。



- ③ CAM / ▶ボタン、DIM / ◀ボタンまたは、MENU / ENTボタンを押すと、コントラスト設定画面に切り替わりますので、CAM / ▶ボタン又は、DIM / ◀ボタンでコントラストを調整してください。

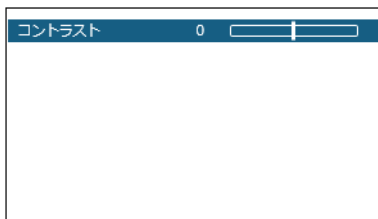

コントラスト設定画面

- ④ コントラストの決定は、MENU / ENTボタンを押します。設定後、画面は前画面に戻ります。
- ⑤ メニューの終了は、▲ボタン又は▼ボタンでカーソルをメニュー終了に合わせ MENU / ENTボタンを押します。

#### (4) カラー設定

- ① MENU / ENTボタンを押すと、画質設定メニュー画面が表示されます。
- ② ▼ボタンを押し、カラーにカーソルを移動します。



- ③ CAM / ▶ボタン、DIM / ◀ボタンまたは、MENU / ENTボタンを押すと、カラー設定画面に切り替わりますので、CAM / ▶ボタン又は、DIM / ◀ボタンでカラーを調整してください。

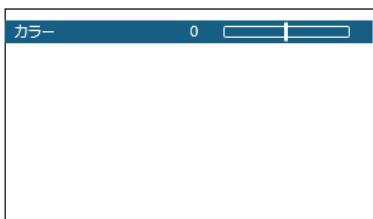

カラー設定画面

- ④ カラーの決定は、MENU / ENTボタンを押します。設定後、画面は前画面に戻ります。
- ⑤ メニューの終了は、▲ボタン又は▼ボタンでカーソルをメニュー終了に合わせ MENU / ENTボタンを押します。

#### (5) 色合い設定

- ① MENU / ENTボタンを押すと、画質設定メニュー画面が表示されます。
- ② ▼ボタンを押し、色合いにカーソルを移動します。

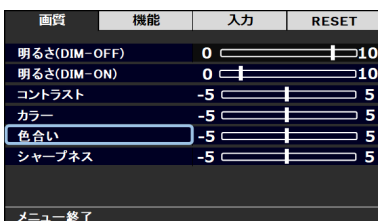

- ③ CAM / ▶ボタン、DIM / ◀ボタンまたは、MENU / ENTボタンを押すと色合い設定画面に切り替わりますので、CAM / ▶ボタン又は、DIM / ◀ボタンで色合いを調整してください。



色合い設定画面

- ④ 色合いの決定は、MENU / ENTボタンを押します。設定後、画面は前画面に戻ります。
- ⑤ メニューの終了は、▲ボタン又は▼ボタンでカーソルをメニュー終了に合わせ MENU / ENTボタンを押します。

### (6) シャープネス設定

- ① MENU / ENTボタンを押すと、画質設定メニュー画面が表示されます。
- ② ▼ボタンを押し、シャープネスにカーソルを移動します。

画質	機能	入力	RESET
明るさ(DIM-OFF)	0	<input type="range" value="0"/>	10
明るさ(DIM-ON)	0	<input type="range" value="0"/>	10
コントラスト	-5	<input type="range" value="0"/>	5
カラー	-5	<input type="range" value="0"/>	5
色合い	-5	<input type="range" value="0"/>	5
シャープネス	-5	<input type="range" value="0"/>	5
メニュー終了			

- ③ CAM / ▶ボタン、DIM / ◀ボタンまたは、MENU / ENTボタンを押すとシャープネス設定画面に切り替わりますので、CAM / ▶ボタン又は、DIM / ◀ボタンでシャープネスを調整してください。

シャープネス	0	<input type="range" value="0"/>
シャープネス設定画面		

シャープネス設定画面

- ④ シャープネスの決定は、MENU / ENTボタンを押します。設定後、画面は前画面に戻ります。
- ⑤ メニューの終了は、▲ボタン又は▼ボタンでカーソルをメニュー終了に合わせ MENU / ENTボタンを押します。

### 3) 機能設定メニュー

#### (1) 距離マーク設定

BACKトリガが入力された時、画面に距離マークを表示致します。この項目では、距離マークを車両に合わせて選択してください。

- ① MENU / ENTボタンを押すと、画質設定が表示されます。
- ② CAM / ▶ボタンを押し、画面を機能設定メニューにします。
- ③ ▼ボタンを押し、距離マークにカーソルを移動します。

画質	機能	入力	RESET
距離マーク		H2.0_W2.0	
カメラ1音声	OFF		音声
カメラ2音声	OFF		音声
カメラ2表示画角	ノーマル		ズーム
距離マーク上下調整	-4	<input type="range" value="0"/>	4
距離マーク左右調整	-4	<input type="range" value="0"/>	4
ハザード検知	OFF		ON
メニュー終了			

- ④ MENU / ENTボタンを押すと、カメラ画面に切り替わり、距離マーク設定画面が表示されます。

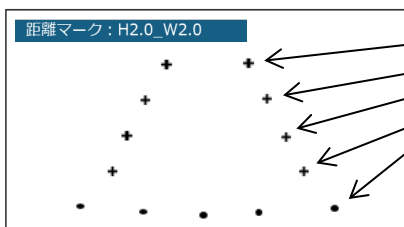

- バンパーから7m : 緑色 (+) マーク
- バンパーから5m : 緑色 (+) マーク
- バンパーから3m : 黄色 (+) マーク
- バンパーから1m : 赤色 (+) マーク
- バンパー位置 : 赤色 (・) マーク

※バンパー位置のマークはパターンにより表示される点の数が増減します。

距離マーク設定画面

### 〈距離マークの種類について〉

接続するカメラにより、表示できる距離マークが下記の通りとなります。

a : C6025R (HD-TVI) の場合

全幅	カメラ取付高さ	パターン	全幅	カメラ取付高さ	パターン
2.0m	0.5m	H0.5_W2.0	2.5m	0.5m	H0.5_W2.5
	0.7m	H0.7_W2.0		0.7m	H0.7_W2.5
	1.0m	H1.0_W2.0		1.0m	H1.0_W2.5
	1.2m	H1.2_W2.0		1.2m	H1.2_W2.5
	1.7m	H1.7_W2.0		1.7m	H1.7_W2.5
	2.0m	H2.0_W2.0		2.0m	H2.0_W2.5
	2.5m	H2.5_W2.0		2.5m	H2.5_W2.5
	3.2m	H3.2_W2.0		3.2m	H3.2_W2.5
	表示なし	OFF		表示なし	OFF

b : 上記以外のカメラ (NTSC) の場合

全幅	カメラ取付高さ	パターン	全幅	カメラ取付高さ	パターン
2.0m	1.2m	H1.2_W2.0	2.5m	1.2m	H1.2_W2.5
	1.7m	H1.7_W2.0		1.7m	H1.7_W2.5
	2.0m	H2.0_W2.0		2.0m	H2.0_W2.5
	2.5m	H2.5_W2.0		2.5m	H2.5_W2.5
	3.2m	H3.2_W2.0		3.2m	H3.2_W2.5
	表示なし	OFF		表示なし	OFF

- ⑤ CAM / ▶ボタン、又は、DIM / ◀ボタン、を押す毎に距離マークが変わります。上表の車幅、カメラ設置状態の近いものを選択してください。
- ⑥ 距離マークの決定は、MENU / ENTボタンを押します。画面は前画面に戻ります。
- ⑦ メニューの終了は、▲ボタン又は▼ボタンでカーソルをメニュー終了に合わせMENU / ENTボタンを押します。

※ 距離マーク位置は、微調整可能です。詳細は、(4)距離マークの上下調整設定 (22ページ)、(5)距離マーク左右調整設定 (22ページ) を参照願います。

## ⚠ 注意

距離マークは車両からの絶対距離を表すものではありません。目安としてお使いください。

**(2) カメラ1 音声設定** (カメラ2 音声設定も同様に設定願います)  
**音声マイク付が装着された場合の設定です。通常は、OFFに設定願います。**

- ① MENU / ENTボタンを押すと、画質設定メニュー画面が表示されます。
- ② CAM / ▶ボタンを押し、画面を機能設定メニューにします。
- ③ ▼ボタンを押し、カメラ1音声にカーソルを移動します。

画質	機能	入力	RESET
距離マーク		H2.0_W2.0	
カメラ1音声		OFF	音声
カメラ2音声		OFF	音声
カメラ2表示画角		ノーマル	ズーム
距離マーク上下調整	-4	<input type="range"/>	4
距離マーク左右調整	-4	<input type="range"/>	4
ハザード検知		OFF	ON
メニュー終了			

- ④ CAM / ▶ボタンまたは、DIM / ◀ボタンを押して、OFF又は音声にカーソルを移動します。
- ⑤ カメラ1音声の決定は、MENU / ENTボタンを押します。設定後、画面は前画面に戻ります。
- ⑥ メニューの終了は、▲ボタンまたは、▼ボタンでカーソルをメニュー終了に合わせMENU / ENTボタンを押します。

**(3) カメラ2表示画角設定** (カメラ2のみ)  
**カメラ2にHD-TVIカメラを接続した場合のみ、表示画角をノーマル (160°) / ズーム (125°) に切替える設定です。**

- ① MENU / ENTボタンを押すと、画質設定メニュー画面が表示されます。
- ② CAM / ▶ボタンを押し、画面を機能設定メニューにします。
- ③ ▼ボタンを押し、カメラ2表示画角にカーソルを移動します。

画質	機能	入力	RESET
距離マーク		H2.0_W2.0	
カメラ1音声		OFF	音声
カメラ2音声		OFF	音声
カメラ2表示画角		ノーマル	ズーム
距離マーク上下調整	-4	<input type="range"/>	4
距離マーク左右調整	-4	<input type="range"/>	4
ハザード検知		OFF	ON
メニュー終了			

- ④ CAM / ▶ボタンまたは、DIM / ◀ボタンを押して、ノーマル又はズームにカーソルを移動します。
- ⑤ カメラ2表示画角の決定は、MENU / ENTボタンを押します。設定後、画面は前画面に戻ります。
- ⑥ メニューの終了は、▲ボタンまたは、▼ボタンでカーソルをメニュー終了に合わせMENU / ENTボタンを押します。

#### (4) 距離マーク上下調整設定

距離マーク表示位置の上下方向を微調整する場合に設定してください。

- ① MENU / ENTボタンを押すと、画質設定メニュー画面が表示されます。
- ② CAM / ▶ボタンを押し、画面を機能設定メニューにします。
- ③ ▼ボタンを押し、距離マーク上下調整にカーソルを移動します。

画質	機能	入力	RESET
距離マーク		H2.0_W2.0	
カメラ1 音声	OFF	音声	
カメラ2 音声	OFF	音声	
カメラ2表示角度	ノーマル	ズーム	
距離マーク上下調整	-4	<input type="range" value="0"/>	4
距離マーク左右調整	-4	<input type="range" value="0"/>	4
ハザード検知	OFF	ON	
メニュー終了			

- ④ CAM / ▶ボタン、DIM / ◀ボタンまたは、MENU/ENTボタンを押します。  
画面はカメラ画面に切り替わり、距離マーク上下調整画面を表示します。

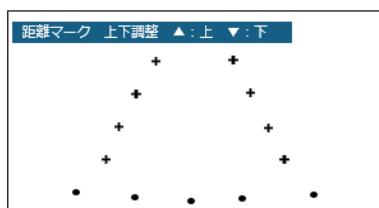

距離マーク上下調整  
設定画面

- ⑤ 距離マークの上方向への移動は▲ボタン、下方向への移動は▼ボタンで行います。距離マーク上下位置の決定は、MENU / ENTボタンを押します。  
画面は前画面に戻ります。
- ⑥ メニューの終了は、▲ボタンまたは、▼ボタンでカーソルをメニュー終了に合わせMENU / ENTボタンを押します。

#### (5) 距離マーク左右調整

距離マーク表示位置の左右方向を微調整する場合に設定してください。

- ① MENU / ENTボタンを押すと、画質設定メニュー画面が表示されます。
- ② CAM / ▶ボタンを押し、画面を機能設定メニューにします。
- ③ ▼ボタンを押し、距離マーク左右調整にカーソルを移動します。

画質	機能	入力	RESET
距離マーク		H2.0_W2.0	
カメラ1 音声	OFF	音声	
カメラ2 音声	OFF	音声	
カメラ2表示角度	ノーマル	ズーム	
距離マーク上下調整	-4	<input type="range" value="0"/>	4
距離マーク左右調整	-4	<input type="range" value="0"/>	4
ハザード検知	OFF	ON	
メニュー終了			

- ④ CAM / ▶ボタン、DIM / ◀ボタンまたは、MENU/ENTボタンを押します。  
画面はカメラ画面に切り替わり、距離マーク左右調整画面を表示します。

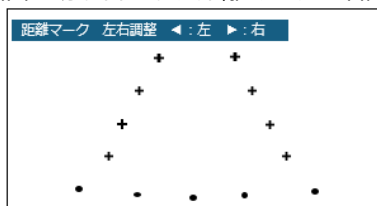

距離マーク左右調整  
設定画面

- ⑤ 距離マークの左方向への移動はDIM / ◀ボタン、右方向への移動はCAM / ▶ボタンで行います。距離マークの左右位置の決定は、MENU / ENTボタンを押します。画面は前画面に戻ります。
- ⑥ メニューの終了は、▲ボタンまたは、▼ボタンでカーソルをメニュー終了に合わせMENU / ENTボタンを押します。

## (5) ハザード検知設定

ハザードキャンセルをON/OFFする設定で、OFFの場合は、ハザード点灯に合わせて画面が切り替わります。トリガ入力はCAM2がAUXトリガより優先されます。

- ① MENU / ENTボタンを押すと、画質設定メニュー画面が表示されます。
- ② CAM / ▶ボタンを押し、画面を機能設定メニューにします。
- ③ ▼ボタンを押し、ハザード検知にカーソルを移動します。

画質	機能	入力	RESET
距離マーク		H2.0.W2.0	
カメラ1音声		OFF	音声
カメラ2音声		OFF	音声
カメラ2表示画角		ノーマル	ズーム
距離マーク上下調整		-4	4
距離マーク左右調整		-4	4
ハザード検知		OFF	ON
メニュー終了			

- ④ CAM / ▶ボタンまたは、DIM / ◀ボタンを押して、OFF又はONにカーソルを移動します。
- ⑤ ハザード検知の決定は、MENU / ENTボタンを押します。設定後、画面は前画面に戻ります。
- ⑥ メニューの終了は、▲ボタンまたは、▼ボタンでカーソルをメニュー終了に合わせMENU / ENTボタンを押します。

## 4) 入力設定メニュー

### (1) カメラ1入力設定

カメラ1入力に接続するカメラを設定します。カメラの出力に合わせて設定してください。（11ページ、3）接続できるカメラの表を参照）

### (2) カメラ2入力設定

カメラ2入力に接続するカメラを設定します。カメラの出力に合わせて設定してください。（11ページ、3）接続できるカメラの表を参照）

### (3) カメラ1左右反転設定

カメラ1入力の映像をモニター内で左右の設定をします。

当社製のカメラ映像は、左右反転（鏡像）で出力しています。

- ① MENU / ENTボタンを押すと、画質設定メニュー画面が表示されます。
- ② CAM / ▶ボタンを押し、画面を入力設定メニューにします。
- ③ ▼ボタンを押し、カメラ1左右反転にカーソルを移動します。

画質	機能	入力	RESET
カメラ1入力		NTSC	HD-TVI
カメラ2入力		NTSC	HD-TVI
カメラ1左右反転		OFF	ON
カメラ2左右反転		OFF	ON
AUX左右反転		OFF	ON
メニュー終了			

- ④ CAM / ▶ボタンまたは、DIM / ◀ボタンを押して、OFF又はONにカーソルを移動します。

- ⑤ カメラ1左右反転の決定は、MENU / ENTボタンを押します。設定後、画面は前画面に戻ります。
- ⑥ メニューの終了は、▲ボタンまたは、▼ボタンでカーソルをメニュー終了に合わせMENU / ENTボタンを押します。

#### (4) カメラ2左右反転設定

必要に応じカメラ1左右反転と同様に設定してください。

#### (5) AUX左右反転設定

必要に応じカメラ1左右反転と同様に設定してください。

#### (6) AUX接続設定

AUX接続の有無を設定できます。「なし」を設定しますと、カメラセレクトボタンでAUXの選択はできなくなりますが、AUXトリガの入力は有効ですので、ハザードキャンセル機能は動作します。

- ① MENU / ENTボタンを押すと、画質設定メニュー画面が表示されます。
- ② CAM / ▶ボタンを押し、画面を入力設定メニューにします。
- ③ ▼ボタンを押し、AUX接続にカーソルを移動します。

画質	機能	入力	RESET
カメラ1入力		NTSG	HD-TVI
カメラ2入力		NTSG	HD-TVI
カメラ1左右反転		OFF	ON
カメラ2左右反転		OFF	ON
AUX左右反転		OFF	ON
メニュー終了			

- ④ CAM / ▶ボタンまたは、DIM / ◀ボタンを押して、あり又は、なしにカーソルを移動します。
- ⑤ カメラ1左右反転の決定は、MENU / ENTボタンを押します。設定後、画面は前画面に戻ります。
- ⑥ メニューの終了は、▲ボタンまたは、▼ボタンでカーソルをメニュー終了に合わせMENU / ENTボタンを押します。

### 5) RESETメニュー

#### (1) 言語設定

画面に表示される文字を日本語/英語表記に切換えます。

- ① MENU / ENTボタンを押すと、画質設定メニュー画面が表示されます。
- ② CAM / ▶ボタンを押し、画面をRESET設定メニューにします。
- ③ ▼ボタンを押し、言語設定にカーソルを移動します。

画質	機能	入力	RESET
言語設定		日本語	ENGLISH
設定初期化		NO	YES
メニュー終了			

- ④ CAM / ▶ボタンまたは、DIM / ◀ボタンを押して、日本語又は、ENGLISHにカーソルを移動します。カーソルの移動に合わせて表示される言語が変化します。
- ⑤ 言語設定の決定は、MENU / ENTボタンを押します。
- ⑥ メニューの終了は、▲ボタンまたは、▼ボタンでカーソルをメニュー終了に合わせMENU / ENTボタンを押します。



## (2) 設定初期化

言語設定を除き、全ての設定値を工場出荷時に戻す機能です。

- ① MENU / ENTボタンを押すと、画質設定メニュー画面が表示されます。
- ② CAM / ▶ボタンまたは、DIM / ◀ボタンを押して、画面をRESET設定メニューにします。
- ③ ▼ボタンまたは、▲ボタンを押し、設定初期化にカーソルを移動します。

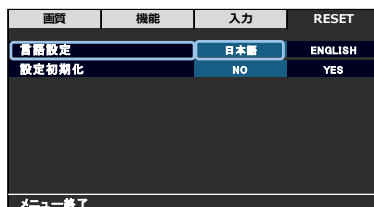

- ④ CAM / ▶ボタンまたは、DIM / ◀ボタンを押して、YESにカーソルを移動します。
- ⑤ MENU / ENTボタンを押すと、設定を初期化します。設定後、画面は前画面に戻ります。
- ⑥ メニューの終了は、▲ボタンまたは、▼ボタンでカーソルをメニュー終了に合わせMENU / ENTボタンを押します。

## 故障かな？と思ったら

アフターサービスをお申し付けの前に、次の点を一度お調べください。なお、異常がある場合は、モニターの専用ケーブルを外してから、修理サービスをお申し付けください。

発生現象	確認内容	確認欄
電源インジケータ(LED)が光らない	専用ケーブルが切れたり、外れたりしていませんか。	
	専用ケーブルのヒューズが切れていませんか。	
映像が出ない	各トリガ配線、カメラケーブルの配線が正しく接続されていますか。	
	カメラの前面を紙などで遮光していませんか。	
	シャッター付カメラ(C406*R シリーズ)の場合は、シャッターが閉じた状態になっていませんか。	
映像が不鮮明	カメラの前面ガラスが汚れていませんか。	
	リバースギアに入れた際に、車両のバックライトが左右2灯とも点灯していますか。	
シャッターが動作しない	トリガ入力アクセサリ電源に直結していませんか。	
ボタン操作が無効、表示映像を切替不可	トリガ入力を DC12V/24V アクセサリ電源に直結していませんか。	

本製品で使用している液晶パネルのバックライトには寿命(約 50,000 時間)があります。画面が暗くなったり、チラついたり、点灯しないときは、液晶パネルの交換が必要です。詳しくはお求めの販売店にご相談ください。

液晶パネルは高い技術で作られています。0.01%以下の欠陥画素(常時点灯、常時消灯)がありますので、あらかじめご了承ください。

## 保証とアフターサービス

- 1) 本保証書は、販売店が所定事項を記入後にお渡ししますので、お受け取りの際は「保証期間」、「販売会社」をご確認の上、大切に保管してください。
- 2) 保証規定
  - (1) 保証期間内(お買上げ日より1年間)に正常なる使用状態において、万一故障した場合には無料で修理いたします。
  - (2) 保証期間中でも次の場合には有料修理になります。
    - ① ご使用上の誤り、および不当な修理や改造による故障および損傷。
    - ② 火災や地震、水害、塩害、異常電圧、指定外の使用電源、およびその他天災地変などによる故障および損傷。
    - ③ 特殊環境(たとえば極度の湿気や薬品のガス、公害、塵埃など)による故障および損傷。
    - ④ 本書のご提示がない場合。
    - ⑤ 本書の未記入、あるいは字句を書き換えられた場合。
    - ⑥ 本保証書は、日本国内においてのみ有効です。(THIS WARRANTY IS VALID ONLY IN JAPAN)
- 3) 補修用性能部品の保有期間  
補修用性能部品の最低保有期間は生産終了後 7 年です。(性能部品とは製品の機能を維持するために不可欠な部品です)詳しくはお求めの販売店にご相談ください。

# 仕様

## CM7522R

1) 表示素子	7.0 型 TFT 液晶パネル (アスペクト比 16 : 9)
2) 画素数	800(H) × 480(V)
3) 輝度	600cd/m <sup>2</sup> (Typ)
4) 視野角	左右 65°、上 50°、下 65° (Typ)
5) バックライト寿命	約 50,000 時間
6) 入力信号	HD-TVI、NTSC
7) カメラ入力	2 系統 (専用 I/F)
8) 外部映像入力	1 系統 (RCA 入力)
9) 前面操作ボタン	①カメラ選択 (CAM) ④音量調整 (▲/▼) ②モニター輝度切換 (DIMMER) ⑤出画モード選択 (SB/ON) ③メニュー設定 (MENU/⇐)
10) メニュー項目	①言語設定 (日本語/ENGLISH) ⑪距離マーク上下調整 (-4~+4) ②明るさ (DIM=OFF)(0~10) ⑫距離マーク左右調整 (-4~+4) ③明るさ (DIM=ON)(0~10) ⑬ハザード検知 (OFF/ON) ④コントラスト (-5~+5) ⑭カメラ 1/2 入力 (HD-TVI/NTSC) ⑤カラー(-5~+5) ⑮カメラ 1/2 左右反転 (OFF/ON) ⑥色合い(-5~+5) ⑯AUX 左右反転 (ON/OFF) ⑦シャープネス(-5~+5) ⑰AUX 接続 (あり/なし) ⑧距離マーク(26 パターン) ⑱言語 (日本語/ENGLISH) ⑨カメラ 1/2 音声設定 (OFF/音声) ⑲設定初期化 (NO/YES) ⑩カメラ 2 表示画角設定 (ノーマル/ズーム)
11) 接続可能カメラ	カービジョンカメラ (C6025R、C4010R、C4060R、C5000R、C4015R シリーズ、C4065R シリーズ、C5005R シリーズ、C4075R、C5075R)
12) 音声出力機能	あり (カメラ 1 及び 2)
13) 最大接続距離	50m
14) 電源入力	DC12V/24V 車共用(DC+11V~32V)
15) 消費電力	NTSC カメラ接続時 : 6.3W(Typ) HD-TVI カメラ接続時 : 7.5W(Typ)
16) 外形寸法	188(W)×110(H)×31.5(D)mm (ボタン、突起物含まず)
17) 質量	390 g 以下 (本体のみ)
18) 筐体材質	PC/MBS
19) 使用環境	①温度 -20℃~+60℃ ②湿度 20%RH~80%RH (ただし結露なきこと)
20) 振動条件	JIS D 1601(45m/s <sup>2</sup> ,5Hz~100Hz)
21) 塗装色	ブラック
22) 付属品	①専用ケーブル 1 本 ②取扱設置説明書/保証書 1 部
23) 取付金具	①天吊金具 K7210R ②アタッチメント K7216R/7217R/7225R/7226R/7227R/ K7228R/7235R/7246R ③据置取付キット K7200R

# 外形図

## CM7522R

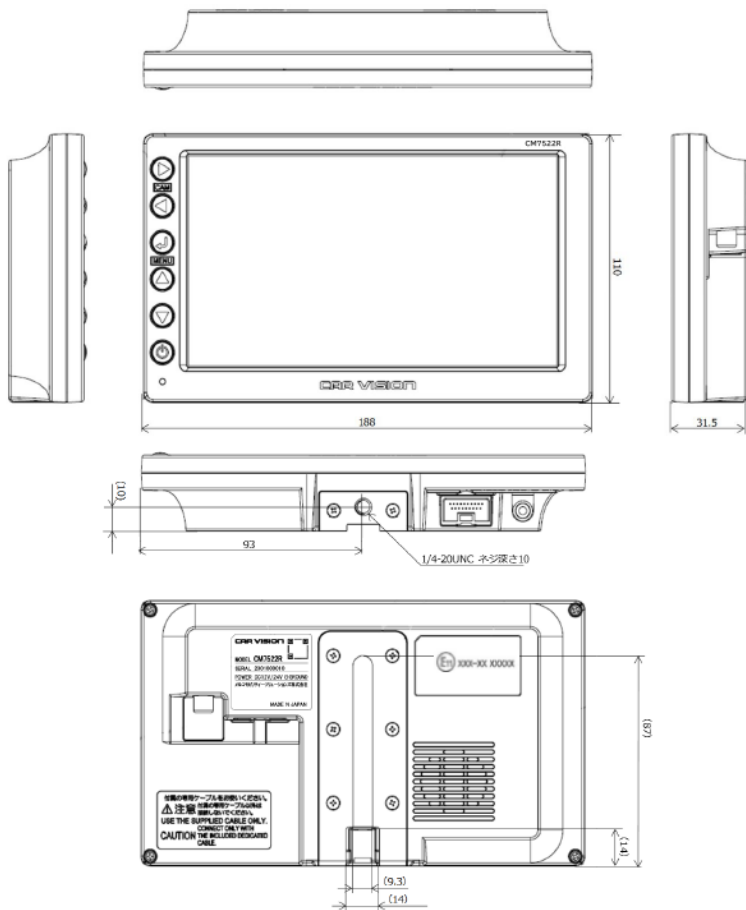

単位：mm

«Memo»

«Memo»

«Memo»

# 保証書

型名		製造番号	
お客様	お客様		
	ご住所		
	TEL		
保証期間	年 月 日から	販売店住所 店名	
	<b>1年間</b>		印 または サイン
		TEL ( )	

この製品は厳密な品質管理のもとで製品検査に合格したものです。お客様の正常な使用状態において万一故障した場合には、保証規定に基づきサービスセンターが修理いたしますので本書を提示してください。

本書は再発行いたしませんので大切に保管してください。

本書に記入いただいた個人情報、保証期間内のサービス活動及びその後の安全点検のために記載内容が利用させていただく場合がございますので、ご了承ください。

メルコムビリティソリューションズ株式会社  
〒553-0003  
大阪市福島区福島6丁目13番14号  
お問い合わせ電話番号：06-6458-0058  
受付時間：平日9:00~12:00、13:00~17:00  
(土・日・祝日・弊社指定休日を除く)

お問い合わせは、保証書に記載の販売店へご連絡ください。